

**MANUEL HARDWARE
DES CARTES**

MCXUNI/570-2

MCXUNI/570-4

WAN-HDLC/4U



**MANUEL HARDWARE
DES CARTES
MCXUNI/570-2, MCXUNI/570-4 et
WAN-HDLC/4U**

COPYRIGHT (©) ACKSYS - 2007

Ce document contient des informations qui sont protégées par Copyright.
Tout ou partie du présent document ne pourra être reproduit, transcrit, stocké dans n'importe quel système informatique ou autre, traduit dans n'importe quelle langue et n'importe quel langage informatique sans le consentement préalable et écrit de ACKSYS, 10 rue des entrepreneurs, ZA du Val JOYEUX, 78450 VILLEPREUX.

MARQUES DEPOSEES ®

- ACKSYS est une marque déposée de ACKSYS.
- MS-DOS, Windows sont des marques déposées de MICROSOFT.

NOTICE

ACKSYS ® ne garantit en aucune façon le contenu du présent document et dégage son entière responsabilité quant à la rentabilité et la conformité du matériel aux besoins de l'utilisateur.

ACKSYS ® ne pourra en aucun cas être tenue pour responsable des erreurs éventuellement contenues dans ce document, ni des dommages quelle qu'en soit leur importance, du fait de la fourniture, du fonctionnement ou de l'utilisation du matériel.

ACKSYS ® se réserve le droit de réviser périodiquement ce document, ou d'en changer le contenu, sans aucune obligation pour ACKSYS ® d'en aviser qui que ce soit.

Société ACKSYS
10 rue des entrepreneurs
ZA du Val JOYEUX
78450 VILLEPREUX

Téléphone : 01 30 56 46 46
Télécopie : 01 30 56 12 95
Web : www.acksys.fr

TABLES DES MATIERES

I. LES CARTES MCXUNI/570-2, MCXUNI/570-4 ET WAN-HDLC/4U ... I-1

I.1	PRESENTATION	I-1
I.2	LES DIFFERENTS MODES D'UTILISATION	I-2
I.2.1	Le mode « Built-In Firmware »	I-3
I.2.2	Le mode MCXDOS	I-4
I.2.3	Le mode stand-alone	I-4
I.3	GARANTIE	I-5

II. LA CARTE MERE MCXUNI/0 II-1

II.1	SYNOPTIQUE.....	II-1
II.2	CONFIGURATION	II-2
II.3	DEMARRAGE DE LA CARTE	II-4

III. LES EXTENSIONS PCB570-2, PCB570-4, PCB570-4P III-1

III.1	SYNOPTIQUE DE L'EXTENSION PCB570-2	III-2
III.2	SYNOPTIQUE DE L'EXTENSION PCB570-4	III-3
III.2.1	Le boîtier de connexion 570-BP	III-4
III.3	SYNOPTIQUE DE L'EXTENSION PCB570-4P	III-5
III.3.1	Le câble de répartition 4P570M25	III-6
III.4	CONFIGURATION	III-7
III.5	ATTRIBUTION DES SIGNAUX SUR LES CONNECTEURS	III-9
III.5.1	Extension PCB570-2.....	III-11
III.5.2	Extensions PCB570-4	III-13
III.5.3	Extension PCB570-4P.....	III-15

ANNEXES

ANNEXE A : POUR ECRIRE UN PILOTE DE PERIPHERIQUE	A-1
--	-----

ANNEXE B : POUR PROGRAMMER DANS LA CARTE.....	B-1
---	-----

ANNEXE C : FICHE ERREUR.....	C-1
------------------------------	-----

I. LES CARTES MCXUNI/570-2, MCXUNI/570-4 ET WAN-HDLC/4U

I.1 PRESENTATION

Vous venez de faire l'acquisition d'une carte de communication intelligente de la gamme MCXUNI, et nous vous en remercions.

L'objet de cette documentation est de fournir les caractéristiques techniques des cartes MCXUNI/570-2, MCXUNI/570-4 et WAN-HDLC/4U.

Les cartes de cette gamme ont été étudiées pour être compatibles avec toutes les machines disposant d'un slot PCI 5V ou 3.3V conforme à la norme PCI 2.3.

Ces cartes ont une architecture semblable à celle d'un PC AT muni d'un microprocesseur 486. Cette carte dispose donc de son propre microprocesseur (Pentium 75 100 MHz) pour assurer la gestion des lignes de communication. Elle dispose d'une mémoire de 8 Mo extensible à 16 Mo, d'un «watchdog» matériel, d'un contrôleur clavier, d'une EEPROM de 512 Ko contenant un BIOS compatible PC et d'un support pour une carte Compact FLASH type 1.

La communication entre la carte et la machine s'effectue par l'intermédiaire d'une mémoire de 32 Ko à double accès, le réglage des conflits étant assuré par la carte elle-même.

Cette carte offre 2 ou 4 voies série synchrones ou asynchrones RS232, RS422, RS485, RS449, V35, V36, EIA530(-A) hauts débits. Les cartes MCXUNI/570-2, MCXUNI/570-4 et WAN-HDLC/4U sont respectivement construites à partir de la carte mère MCXUNI/0 et

- d'une carte mezzanine PCB570-2
- d'une carte mezzanine PCB570-4
- d'une carte mezzanine PCB570-4P

I.2 LES DIFFERENTS MODES D'UTILISATION

La carte propose différents modes d'utilisation programmable via le groupe de mini-interrupteurs SW1-1 & SW1-2.

SW1-1	SW1-2	Mode d'utilisation
OFF	OFF	Built-In Firmware
ON	OFF	Stand Alone
OFF	ON	Réservé ACKSYS
ON	ON	MCXDOS

Le mode BUILT-IN-FIRMWARE qui offre

- L'accès aux ports de communications en mode asynchrone ou synchrone depuis le P.C. sans programmation dans la carte.
- Un système de programmation de la FLASH EPROM pour mise à jour du firmware embarqué ACKSYS.
- Un système de téléchargement d'applications clients au format MCS-86.

Le mode MCXDOS qui permet

Le développement et l'exploitations d'applications clients embarquées dans la carte. Les applications embarquées DOS peuvent être chargées dynamiquement depuis le P.C, les autres applications nécessitent l'utilisation d'un disque compact FLASH.

Le mode STAND ALONE qui permet

L'exécution par la carte, d'applications embarquées dans un disque compact flash, de façon autonome sans intervention du P.C. Ce mode est typiquement utilisé lorsque la carte est montée dans un RACK.

I.2.1 Le mode « Built-In Firmware »

Le mode de programmation « Built-In Firmware » permet d'exploiter la carte depuis le P.C. en s'appuyant sur les fonctionnalités du firmware ACKSYS intégré dans la flash Eeprom de la carte. Pour les systèmes d'exploitation les plus courants, ACKSYS fournit un pilote de périphérique s'exécutant sur le P.C hôte, offrant à votre applicatif P.C. une interface conforme au système d'exploitation P.C., masquant ainsi tous les détails du dialogue P.C carte implémenté dans le firmware.

Deux firmwares ACKSYS sont disponibles :

- Le firmware « Logiciel de base », embarqué en standard sur toutes les cartes de la gamme MCXUNI
- Le firmware « logiciel multiprotocole », embarqué en standard sur les cartes MCXUNI/570-2, MCXUNI/570-4, WAN-HDLC/4U et MCXUNI/570-F2, optionnel sur les cartes MCXUNI/S et MCXUNI/BP-X et non disponible pour la carte MCXUNI/U-X

Les fonctionnalités offertes, avec le **FIRMWARE LOGICIEL DE BASE** sont les suivantes :

- **Accès aux ports de communications en mode asynchrone**, limité aux cartes MCXUNI/S et MCXUNI/BP-X
- **Système de programmation de la FLASH EPROM pour mise à jour du firmware**, disponible sur toutes les cartes de la gamme MCXUNI
- **Système de téléchargement de fichiers au format MCS-86**, disponible sur toutes les cartes de la gamme MCXUNI

Les fonctionnalités offertes, avec le **FIRMWARE LOGICIEL MULTIPROTOCOLE** sont les suivantes :

- **Accès aux ports de communications en mode asynchrone et synchrone**, excepté la carte MCXUNI/U-X

Notez que toutes ces fonctionnalités sont aussi dépendantes du pilote de périphérique ACKSYS s'exécutant sur le P.C hôte. Autrement dit, il est conseillé de consulter la documentation s'y rapportant pour connaître les services supportés.

I.2.2 Le mode MCXDOS

Ce mode permet le **développement et l'exploitation d'applications embarquées** s'exécutant sous un système d'exploitation de votre choix, dans le mesure où il ne nécessite ni écran, ni intervention clavier/souris pour démarrer l'application.

**LE DEVELOPPEMENT D'APPLICATIONS,
DANS L'ENVIRONNEMENT DOS COTE CARTE,
DANS L'ENVIRONNEMENT DOS, WINDOWS 9X COTE P.C.,**
nécessite le kit d'aide au développement MCXDOS.

Les outils de développement restent les outils standards du marché.

En phase d'exploitation dans ces environnements, l'application embarquée sera chargée depuis le P.C grâce au logiciel AUTOMCX¹. Notez que le logiciel AUTOMCX existe aussi pour le système d'exploitation Windows NT/2000/XP/VISTA, permettant ainsi d'exploiter la carte depuis cet environnement P.C.

LE DEVELOPPEMENT D'APPLICATIONS DANS DES ENVIRONNEMENTS DIFFERENTS, nécessitent les fournitures suivantes :

Une carte compact FLASH pour stocker le système d'exploitation côté carte

Un clavier connecté à la carte

Le logiciel MCXSPY (Emulation écran VGA en mode texte de la carte sur le P.C)

Les outils de développement restent les outils standards du marché.

Il deviendra ainsi possible, par exemple de développer depuis un P.C sous Windows NT une application QNX dans la carte avec les outils de développement les plus performants. Attention l'environnement côté carte est restreint aux systèmes d'exploitations non graphiques et l'environnement côté P.C limité aujourd'hui à DOS, Windows 95/98, Windows NT/2000/XP/VISTA & QNX.

I.2.3 Le mode stand-alone

Dans ce mode, la carte démarre sur le disque compact FLASH pour ensuite exécuter l'application embarquée. C'est donc un mode d'exploitation de la carte, et non de développement.

¹ Intégré dans le kit MCXDOS

I.3 GARANTIE

La période de garantie est définie par nos conditions générales de garantie c'est-à-dire :

Garantie de 5 ans pièces¹ et main-d'œuvre contre tout vice de fabrication ou de fonctionnement à l'exception des pannes engendrées par une utilisation non conforme ou bien par l'action excessive d'un agent ou d'une circonstance naturelle.

Les réparations sous garantie sont effectuées en nos locaux dans un délai moyen de cinq jours ouvrés.

AVERTISSEMENT

- ◆ Afin d'assurer un fonctionnement correct de la carte, vérifiez que la batterie est correctement connectée.
- ◆ Le courant électrique provenant de l'alimentation, du téléphone et des câbles de transmission, peut présenter un danger.
 - Connectez et déconnectez les câbles uniquement lorsque la machine dans laquelle est installée votre carte est hors tension.
 - Ne touchez pas aux câbles pendant un orage.

D A N G E R

**NE JAMAIS BRANCHER OU DEBRANCHER LES CONNECTEURS
LORSQUE LA MACHINE EST SOUS TENSION**

Les pannes engendrées par une manipulation répétée des connecteurs SUB-D avec la machine sous tension sont fréquentes et détruisent le plus souvent les amplificateurs de ligne.

La plupart des pannes sont facilement évitables à condition de respecter la règle énoncée ci-dessus.

RESPECTEZ LA !

¹ A l'exception de la batterie lithium qui n'est pas garantie.

II. LA CARTE MERE MCXUNI/0

La carte peut être installée indifféremment dans un emplacement PCI 5V ou PCI 3V de la machine conforme à la norme PCI 2.1 ou plus.

II.1 SYNOPTIQUE

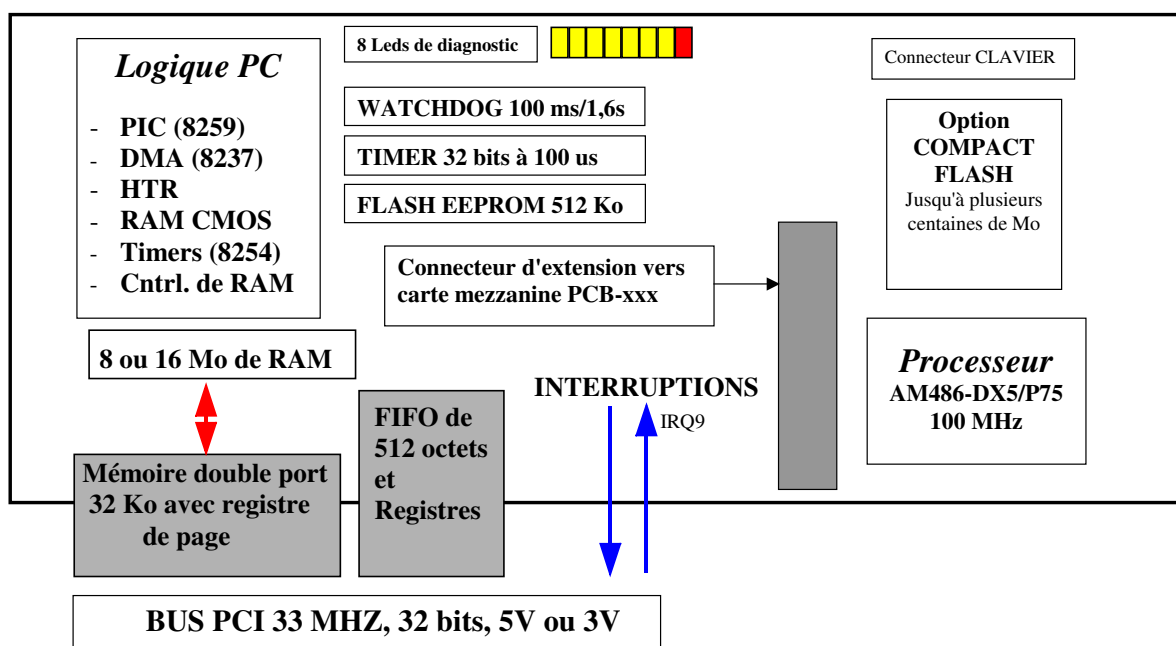

La configuration hardware de la carte (les adresses de la mémoire double port, les adresses des registres d'I/O et l'interruption de la carte MCXUNI/0 vers PC) est fixée par le BIOS PCI du PC au moment du démarrage du PC. Attention, cette configuration peut changer si vous déplacez la carte dans un autre slot PCI. Notez qu'il est possible avec certains PC de fixer l'interruption utilisée par la carte.

II.2 CONFIGURATION

FACE SOUDURES

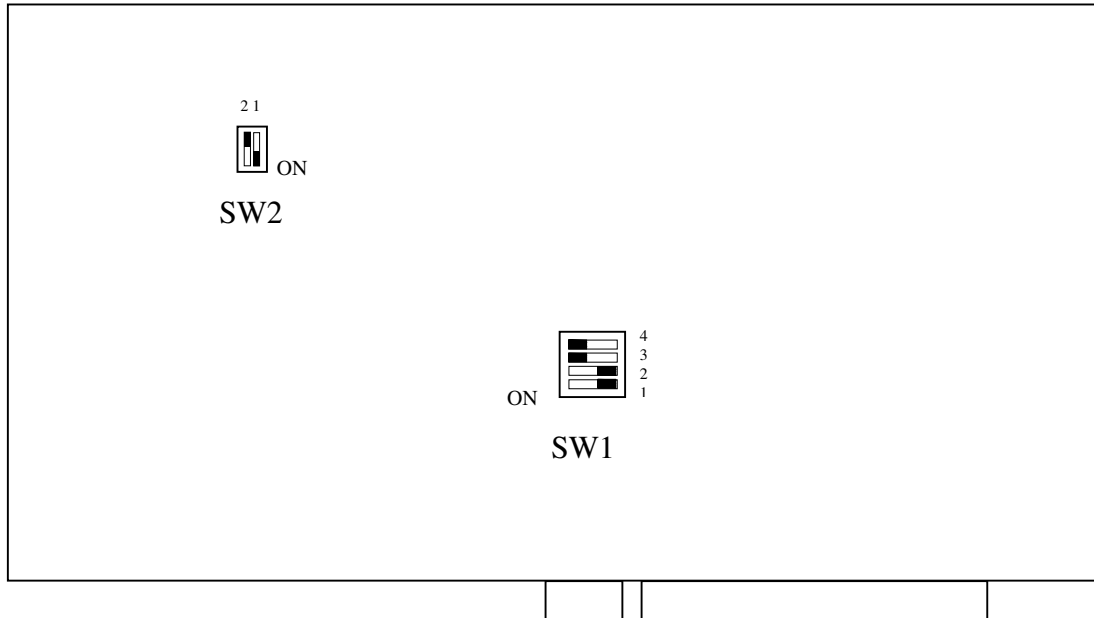

Une sérigraphie sur un film plastique attachée à la carte reprend la configuration de chacun des commutateurs. Les configurations à la livraison sont grisées dans les tableaux suivants.

SW1-1	SW1-2	Mode
OFF	OFF	Built-In Firmware
ON	OFF	Stand Alone
OFF	ON	Réservé ACKSYS
ON	ON	MCXDOS

SW1-3	Watchdog
ON	Watchdog activé
OFF	Watchdog désactivé

SW1-4	Action RESET BUS PCI
ON	RESET MCXUNI
OFF	Pas de reset MCXUNI

SW1-4 permet de réinitialiser la carte MCXUNI/0 quand le bus PCI du PC est réinitialisé.

SW2-1	Batterie
ON	Batterie Connectée
OFF	Batterie déconnectée

SW2-2	Simulation état batterie (significatif si SW2-1 OFF) ou si batterie HS
ON	Simulation batterie OK
OFF	Simulation batterie HS









Attention, la configuration SW2-1 sur ON et SW2-2 sur ON est interdite.

II.3 DEMARRAGE DE LA CARTE

A la mise sous tension, la carte MCXUNI effectue un autotest avec affichage sur le groupe de 8 leds du test en cours d'exécution.

En cas d'erreur, les leds conservent leur état et permettent d'identifier immédiatement la cause de l'erreur.

La signification des différents codes est la suivante :

LED	0	1	2	3	4	5	6	7
								
Bit	0	1	2	3	4	5	6	7

Code 01h	Erreur registre de flags du CPU.
Code 02h	Erreur registre du CPU.
Code 03h	Erreur de checksum mémoire BIOS.
Code 04h	Erreur sur les contrôleurs de DMA.
Code 05h	Erreur sur les TIMERS système.
Code 06h	Erreur dans le test d'adresse de 1 ^{er} 64 K ou bien mauvaise configuration. mémoire.
Code 07h	Erreur dans le test de 1 ^{er} 64 K ram.
Code 08h	Erreur sur contrôleur d'INT.
Code 09h	Détection d'INT non attendue.
Code 0Ah	Pas d'interruption TIMER.
Code 0Bh	CPU déjà en mode protégé.
Code 0Ch	Erreur dans registre. de page DMA.
Code 0Dh	Pas de refresh de la mémoire.
Code 0Eh	Erreur sur le contrôleur du clavier.
Code 0Fh	Impossible d'entrer en mode protégé.
Code 10h	Erreur sur registres GDT ou IDT.
Code 11h	Erreur sur registre LDT.
Code 12h	Erreur dans le registre de tâche.
Code 13h	Erreur sur instruction LSL.
Code 14h	Erreur sur instruction LAR.
Code 15h	Erreur sur VERR / VERW.
Code 16h	Erreur sur ligne d'adresse A20.
Code 17h	Exception non attendue.
Code 18h	Shutdown pendant le test mémoire.
Code 19h	Erreur checksum Copyright.
Code 1Ah	Erreur checksum paramètres.
Code C0h	Erreur dans le test mémoire.
Code C1h	Erreur sur signal IO/CHECK.
Code C2h	« Watchdog time out ».
Code C4h	« Bus time out ».

Les codes erreurs suivants ne sont significatifs qu'en mode «Built-In Firmware» :

Code 81h	Erreur sur UART, SCC ou SCA.
Code 82h	Erreur mémoire double accès.
Code 83h	Erreur TRAP non attendue.
Code 84h	Erreur mémoire tampon.
Code 85h	Erreur checksum firmware.
Code 86h	Erreur batterie Lithium.
Code 87h	Erreur interruption MCXUNI vers PC.
Code 88h	Erreur « watchdog ».
Code 89h	Erreur accès FIFO,flags ou Int, côté MCXUNI. Ou bien erreur lecture Fifo par MCXUNI.
Code 8Bh	Erreur SCC pendant test DMA haute vitesse.
Code 8Ch	Faute de protection générale.
Code 8Dh	Erreur taille mémoire.
Code 8Eh	Interruption NMI reçue.

En mode Built-In Firmware, lorsque l'auto-test a été effectué correctement, les leds 0 à 7 s'allument et s'éteignent successivement indiquant que la carte attend maintenant son code de départ

- "RUN 01" : lancement du logiciel de base
- "RUN 02" : lancement du logiciel multiprotocole

En mode MCXDOS, lorsque l'auto-test a été effectué correctement, les leds 0 à 7 s'éteignent indiquant que la carte attend maintenant son code de départ

- "RUN 99" : boot en mode MCXDOS.
- "RUN 96" : boot sur le disque Compact Flash.

En mode Stand-Alone, lorsque l'auto-test a été effectué correctement, les leds 0 à 7 s'éteignent, et la carte démarre automatiquement sur le disque Compact Flash.

Si l'une des erreurs, citées ci-dessus, est rencontrée à la mise sous tension de la carte, il est conseillé de vous adresser à votre revendeur qui prendra toutes les dispositions utiles afin de réparer le matériel dans le meilleur délai.

III. LES EXTENSIONS PCB570-2, PCB570-4, PCB570-4P

Associée à l'extension PCB570-2, la carte MCXUNI/0 devient la carte MCXUNI/570-2.

Associée à l'extension PCB570-4 et à un boîtier de connexion 570-BP, la carte MCXUNI/0 devient la carte MCXUNI/570-4.

Associée à l'extension PCB570-4P et à un câble pieuvre 4P570M25, la carte MCXUNI/0 devient la carte WAN-HDLC/4U.

Les cartes MCXUNI/570-2, MCXUNI/570-4 et WAN-HDLC/4U offrent respectivement 2, 4, et 4 ports série hauts débits en mode asynchrone, synchrone orienté bit (type HDLC) et synchrone orienté caractère (type MONOSYNC ou BISYNC) avec interface électrique multiprotocole programmable :

- RS232/V24/V28 (débit binaire assuré à 256 Kbits/s)
- RS422/V11 (débit binaire limité à 5Mbits/s en mode synchrone)
- RS485 (débit binaire limité à 5Mbits/s en mode synchrone)
- RS449 (débit binaire limité à 5Mbits/s en mode synchrone)
- V35 (débit binaire limité à 1Mbits/s en mode synchrone)
- V36 (débit binaire limité à 5Mbits/s en mode synchrone)
- EIA530 (1987) (débit binaire limité à 5Mbits/s en mode synchrone)
- EIA530-A (1992) (débit binaire limité à 5Mbits/s en mode synchrone)

La structure matérielle de ces cartes (contrôleurs DMA intégrés, bus de données 16 bits, FIFO Tx/Rx 32 octets, DMA mode chaîné en HDLC, ...) les destinent tout particulièrement à la gestion de protocoles de communication complexes, en effet les opérations d'émission et de réception de caractères peuvent être prises en compte par les contrôleurs DMA intégrés, laissant ainsi le CPU de la carte MCXUNI/0 disponible pour la gestion du protocole liaison de données.

III.1 SYNOPTIQUE DE L'EXTENSION PCB570-2

VUE FACE COMPOSANTS

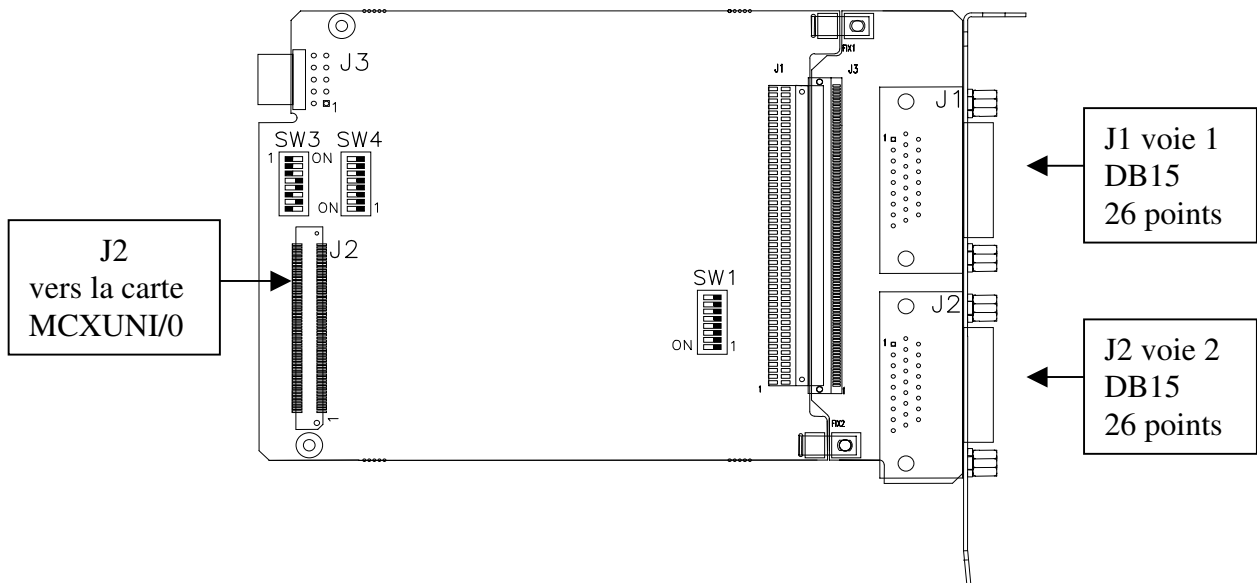

VUE FACE SOUDURES

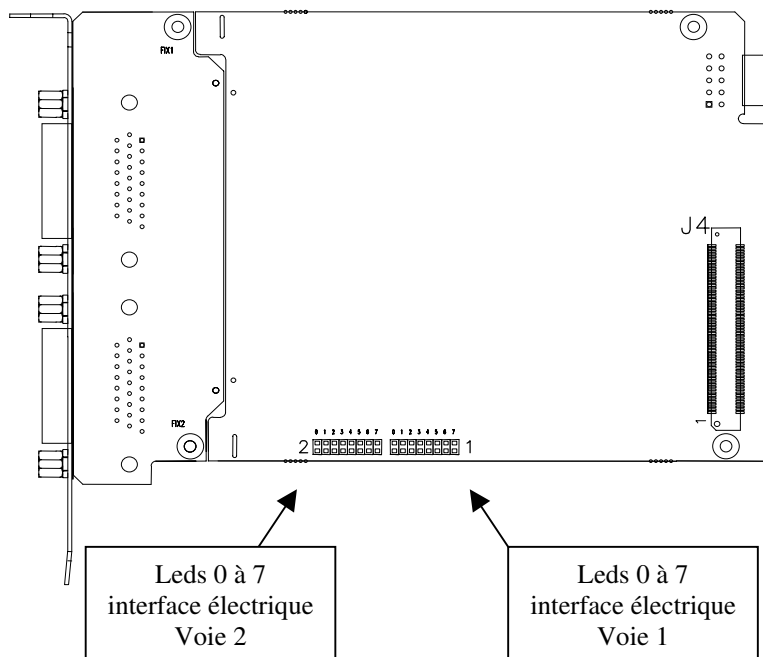

Connecteur J1 : Connecteur haute densité DB 26 points femelle voie 1

Connecteur J2 : Connecteur haute densité DB 26 points femelle voie 2

Connecteur J2 : Connecteur vers la carte MCXUNI/0 (Bus 16 bits)

Connecteur J3 : Connecteur 10 broches fournissant les synchros des voies 1, 2.

Connecteur J4 : Connecteur optionnel pour brancher une deuxième extension PCB-

Switch SW1 : Commutateur pour synchro DSR et la terminaison des voies 1 et 2.

Switch SW3, SW4 : Commutateurs 8 points pour attribuer les DMA et IRQ.

III.2 SYNOPTIQUE DE L'EXTENSION PCB570-4

L'extension PCB570-4 est constituée d'une carte PCB570-4, et d'un boîtier 570-BP. Dans cette configuration, la carte occupe 1 slot PCI dans le P.C.

Connecteur J1 : Connecteur 100 points haute densité vers le boîtier de connexion 570-BP.

Connecteur J2 : Connecteur vers la carte MCXUNI/0 (Bus 16 bits).

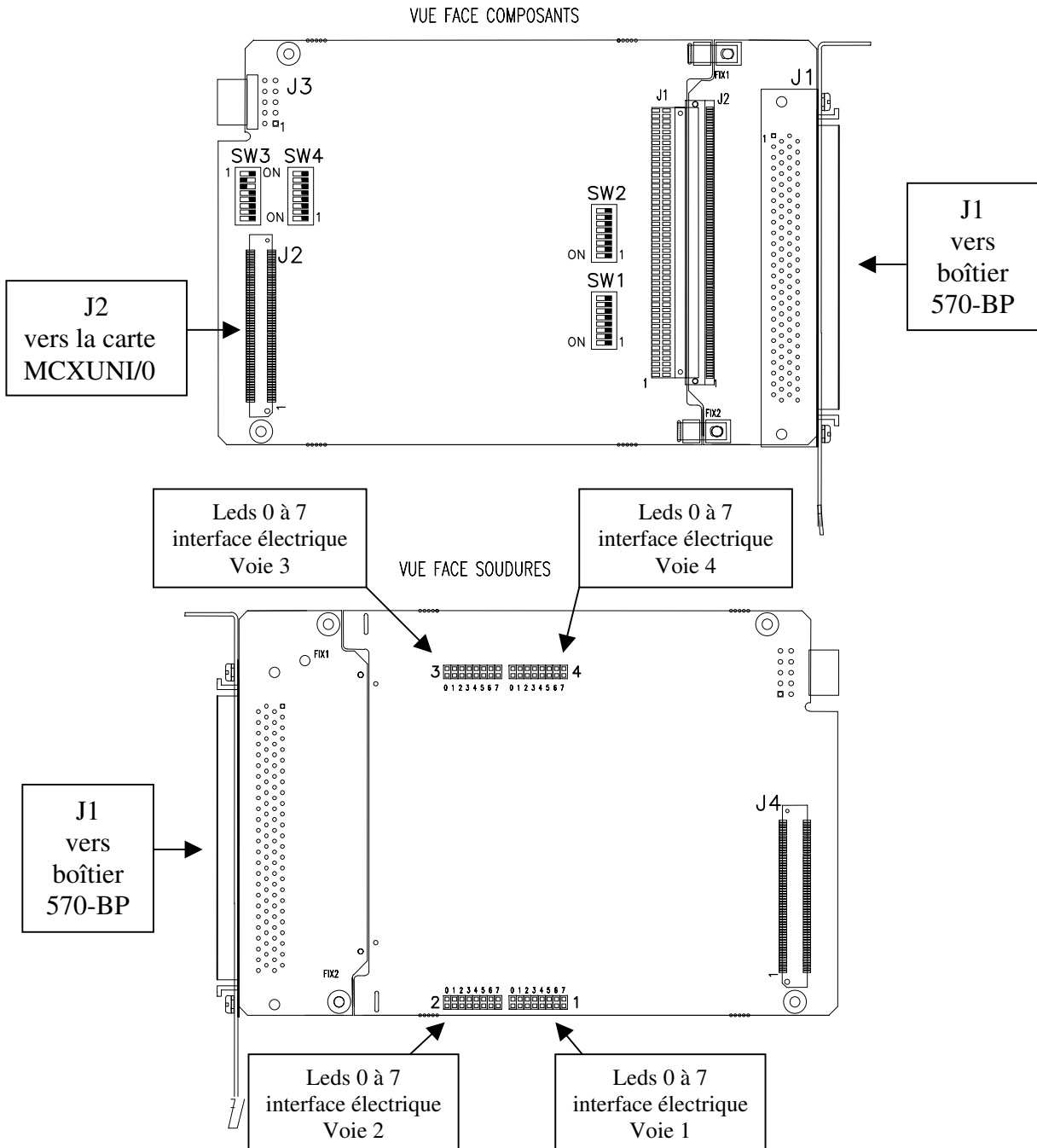

Connecteur J3 : Connecteur 10 broches fournissant les synchros des voies 1, 2, 3, 4.

Connecteur J4 : Connecteur optionnel pour brancher une deuxième extension PCB-.

Switch SW1 : Commutateur pour synchro DSR et la terminaison des voies 1 et 2.

Switch SW2 : Commutateur pour synchro DSR et la terminaison des voies 3 et 4.

Switch SW3, SW4 : Commutateurs pour attribuer les DMA et IRQ.

III.2.1 Le boîtier de connexion 570-BP

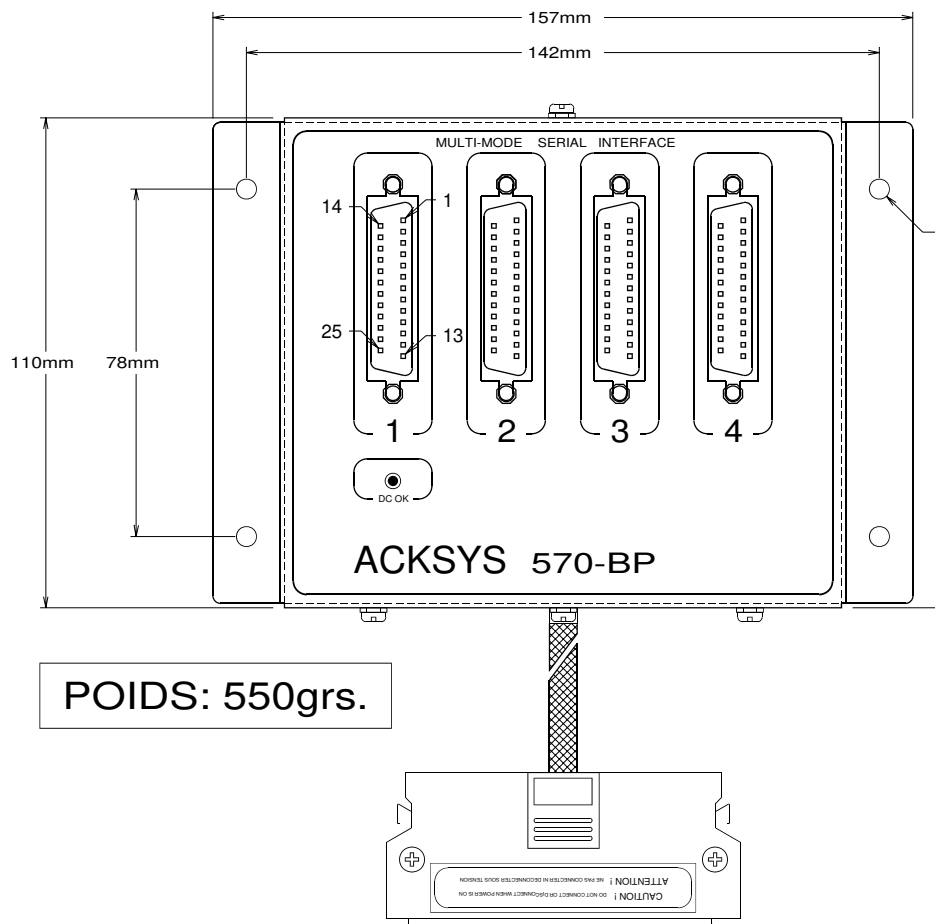

**Il est impératif de connecter le boîtier 570-BP à la carte MCXUNI/570-4,
P.C. hors tension.**

III.3 SYNOPTIQUE DE L'EXTENSION PCB570-4P

L'extension PCB570-4P est constituée d'une carte PCB570-4P, et d'un câble de répartition 4 voies. Dans cette configuration, la carte occupe 1 slot PCI dans le P.C.

VUE FACE COMPOSANTS

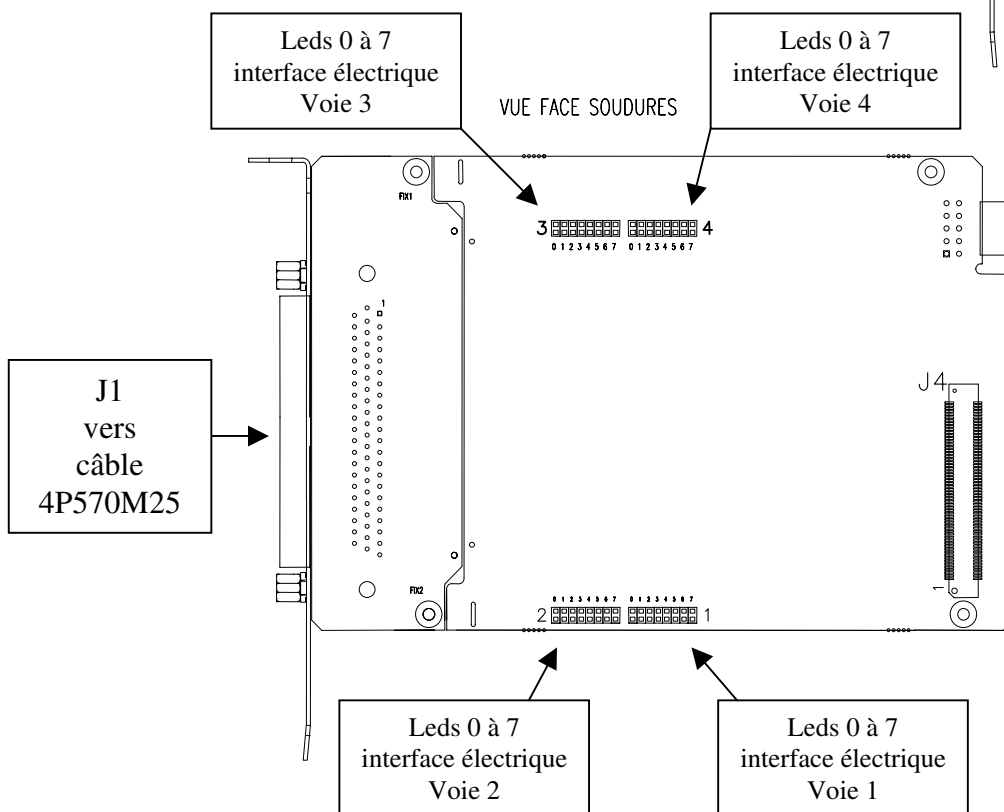
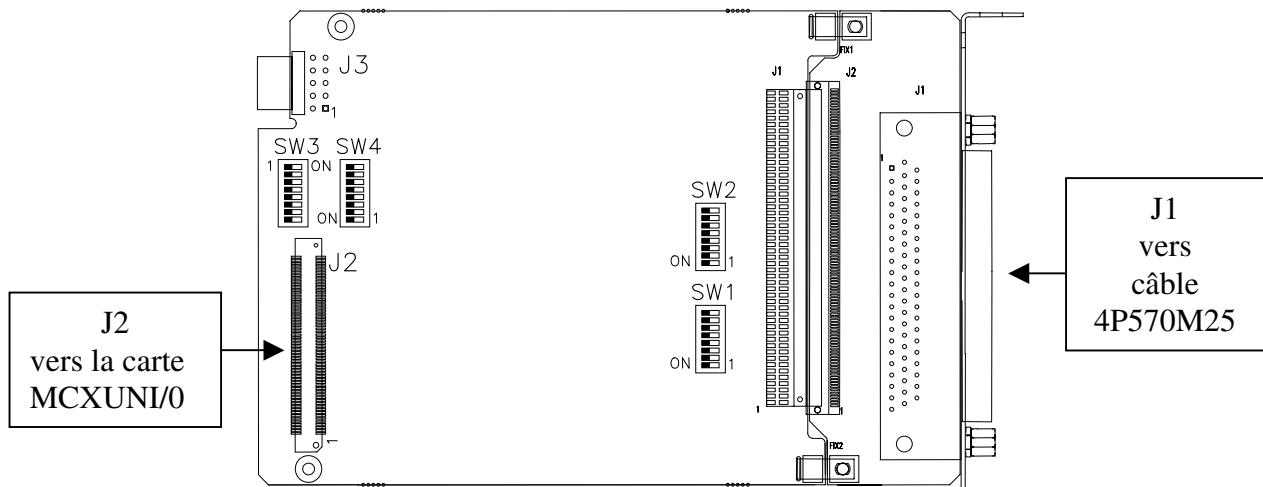

Connecteur J1 : Connecteur 62 points femelle vers câble 4P570M25.

Connecteur J2 : Connecteur vers la carte MCXUNI/0 (Bus 16 bits).

Connecteur J3 : Connecteur 10 broches fournissant les synchros des voies 1, 2, 3, 4.

Connecteur J4 : Connecteur optionnel pour brancher une deuxième extension PCB-.

Switch SW1 : Commutateur pour synchro DSR et la terminaison des voies 1 et 2.

Switch SW2 : Commutateur pour synchro DSR et la terminaison des voies 3 et 4.

Switch SW3, SW4 : Commutateurs pour attribuer les DMA et IRQ.

III.3.1 Le câble de répartition 4P570M25

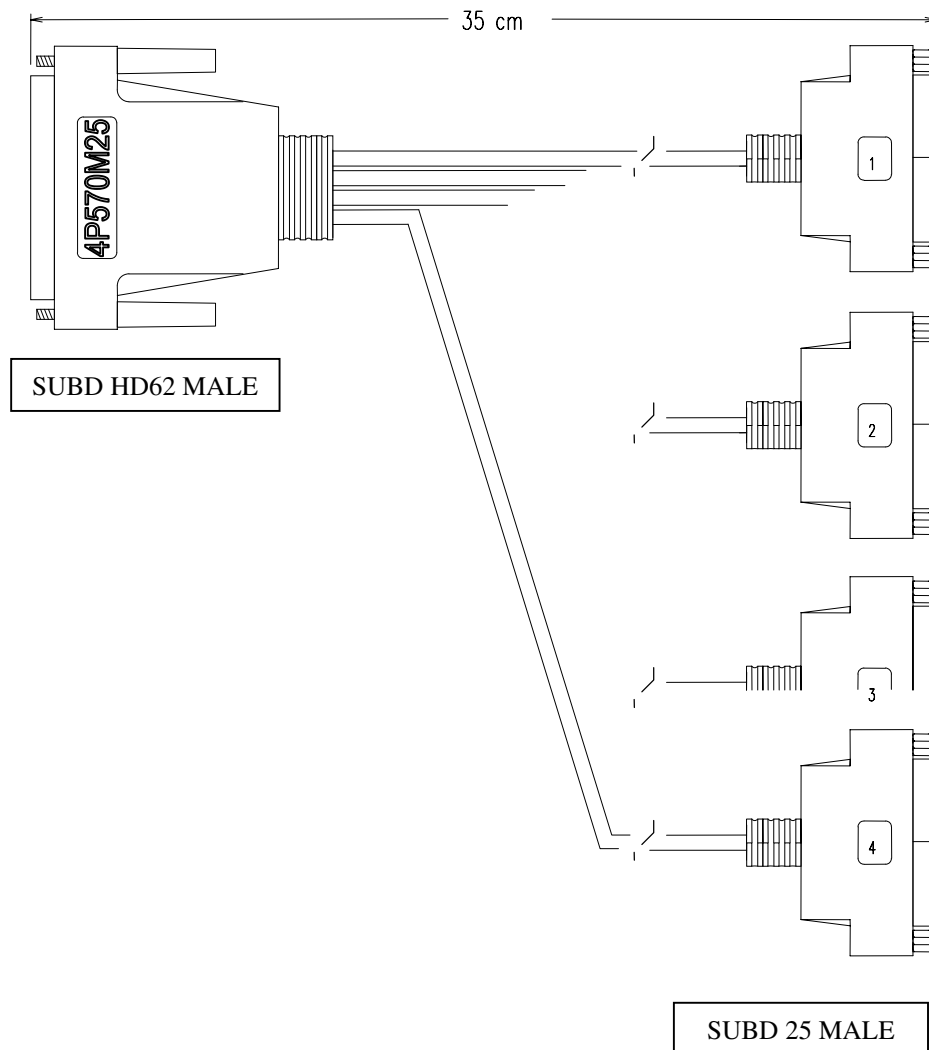

**Il est impératif de connecter le câble 4P570M25 à la carte WAN-HDLC/4U,
P.C. hors tension.**

III.4 CONFIGURATION

Les commutateurs SW1, SW2, SW3, SW4

SW1-1	ON	Activation signal de synchronisation DSR	Voie 1
SW1-2	ON	Résistance 120Ω de terminaison sur RxD	
SW1-3	ON	Résistance 120Ω de terminaison sur TxClkIn	
SW1-4	ON	Résistance 120Ω de terminaison sur RxClk	
SW1-5	ON	Activation signal de synchronisation DSR	Voie 2
SW1-6	ON	Résistance 120Ω de terminaison sur RxD	
SW1-7	ON	Résistance 120Ω de terminaison sur TxClkIn	
SW1-8	ON	Résistance 120Ω de terminaison sur RxClk	

SW2-1	ON	Activation signal de synchronisation DSR	Voie 3
SW2-2	ON	Résistance 120Ω de terminaison sur RxD	
SW2-3	ON	Résistance 120Ω de terminaison sur TxClkIn	
SW2-4	ON	Résistance 120Ω de terminaison sur RxClk	
SW2-5	ON	Activation signal de synchronisation DSR	Voie 4
SW2-6	ON	Résistance 120Ω de terminaison sur RxD	
SW2-7	ON	Résistance 120Ω de terminaison sur TxClkIn	
SW2-8	ON	Résistance 120Ω de terminaison sur RxClk	

CONFIGURATION A LA LIVRAISON POUR UNE CARTE PCB570-X OU WAN-HDLC/4U

RESISTANCES DE TERMINAISON CONNECTEES

LE SIGNAL DE SYNCHRONISATION DSR N'EST PAS ACTIF

SW1 -2...8 ON SW2-2...8 ON

SW1-1 OFF SW2-1 OFF

SW3 et SW4 attribuent :

- Le numéro de la première voie.
- Un canal DMA et un niveau d'interruption à chaque contrôleur de communication SCA.

Attention SW3 et SW4 sont configurés en usine et réservés à l'usage d'ACKSYS.

Attribution du numéro de la première voie de la carte

N° première voie	SW4-8
1	OFF
5	ON

Attribution canal DMA aux SCA 1 ou SCA 3

Canal DMA	SW3-2	SW3-3	SW3-4	SW3-5
1	OFF	OFF	ON	ON
3	ON	ON	OFF	OFF

Attribution niveau IRQ aux SCA 1 ou SCA 3

IRQ	SW3-7	SW4-2
3	ON	OFF
15	OFF	ON

Attribution niveau IRQ aux SCA 2 ou SCA 4

IRQ	SW3-6	SW4-1
4	ON	OFF
12	OFF	ON

Attribution canal DMA aux SCA 2 ou SCA 4

Canal DMA	SW3-1	SW3-8	SW4-3	SW4-4
2	ON	ON	OFF	OFF
5	OFF	OFF	ON	ON

Non utilisés

SW4-5	SW4-6	SW4-7
-------	-------	-------

CONFIGURATION A LA LIVRAISON POUR UNE CARTE PCB570-2

Le numéro 1 est attribué à la 1^{ère} voie

Le canal DMA 1, l'interruption IRQ3 sont attribués au SCA 1

CONFIGURATION A LA LIVRAISON POUR UNE CARTE PCB570-4

Le numéro 1 est attribué à la 1^{ère} voie

Le canal DMA 1, l'interruption IRQ3 sont attribués au SCA 1

Le canal DMA 2, l'interruption IRQ4 sont attribués au SCA 2

CONFIGURATION A LA LIVRAISON POUR UNE CARTE WAN-HDLC/4U

Le numéro 1 est attribué à la 1^{ère} voie

Le canal DMA 1, l'interruption IRQ3 sont attribués au SCA 1

Le canal DMA 2, l'interruption IRQ4 sont attribués au SCA 2

III.5 ATTRIBUTION DES SIGNAUX SUR LES CONNECTEURS

- Les interfaces électriques

Mnémonique	RS232	V35	RS422	RS485	RS449/ EIA530	EIA-530A	V36
TxD(A)	V28	V35	V11	RS485	V11	V11	V11
TxD(B)	HiZ	V35	V11	RS485	V11	V11	V11
DTR(A)*	V28	V28	V11	RS485	V11	V10	V10
DTR(B)*	HiZ	HiZ	V11	RS485	V11	HiZ	HiZ
RTS(A)	V28	V28	V11	RS485	V11	V11	V10
RTS(B)	HiZ	HiZ	V11	RS485	V11	V11	HiZ
TxCkOut(A)	V28	V35	V11	RS485	V11	V11	V11
TxCkOut(B)	HiZ	V35	V11	RS485	V11	V11	V11
RxD(A)	V28	V35	V11	RS485	V11	V11	V11
RxD(B)	>12K Ω	V35	V11	RS485	V11	V11	V11
RxCkIn(A)	V28	V35	V11	RS485	V11	V11	V11
RxCkIn(B)	>12K Ω	V35	V11	RS485	V11	V11	V11
CTS(A)	V28	V28	V11	RS485	V11	V11	V10
CTS(B)	>12K Ω	>12K Ω	V11	RS485	V11	V11	>12K Ω
DSR(A)*	V28	V28	V11	RS485	V11	V10	V10
DSR(B)*	>12K Ω	>12K Ω	V11	RS485	V11	>12K Ω	>12K Ω
DCD(A)*	V28	V28	V11	RS485	V11	V11	V10
DCD(B)*	>12K Ω	>12K Ω	V11	RS485	V11	V11	>12K Ω
RI(A)*	V28	V28	V11	RS485	V10	V10	V10
RI(B)*	>12K Ω	>12K Ω	V11	RS485	>12K Ω	>12K Ω	>12K Ω
TxCkIn(A)	V28	V35	V11	RS485	V11	V11	V11
TxCkIn(B)	>12K Ω	V35	V11	RS485	V11	V11	V11

HiZ : Haute impédance

>12K Ω : par rapport à la masse

* signaux non connectés sur la carte WAN-HDLC/4U

Note pour les cartes MCXUNI/570-x uniquement :

Il est impératif de polariser tous les signaux différentiels entrants (CTS, DCD, DSR et RI) afin de garantir un état stable en sortie (au niveau TTL). Si certains de ces signaux ne sont pas utilisés par votre application, vous pouvez soit :

Les reboucler les avec les signaux différentiels sortant RTS ou DTR.

Exemple de rebouclage de RTS du DCD

RTS (A) sur DCD (A)

RTS (B) sur DCD(B)

Polariser le signal B uniquement via l'alimentation disponible sur la broche 25.

Exemple de polarisation de DCD

DCD (A) non connecté

DCD (B) relié à la broche 25

- **Les résistances de terminaison et de polarisation :**

Certaines configurations d'interface électrique nécessitent des résistances de terminaison (voir recommandation V11 du CCITT) et de polarisation de lignes (RS485, RS422 avec plusieurs transmetteurs).

Notez que seules les résistances de terminaison peuvent être connectées en interne sur la carte grâce aux commutateurs SW1 et SW2, les résistances de polarisation quand à elle devront être intégrées dans le câble de raccordement.

Pour la polarisation d'une paire (A,B), connecter une résistance de 470Ω à $1K\Omega$ (1/4W 5%)
entre le signal A et la masse signal (GND broche 7 ou 26)
et entre le signal B et l'alimentation +5V (broche 25)

III.5.1 Extension PCB570-2

Les signaux associés aux voies série 1 et 2 sont respectivement disponibles sur les connecteurs 26 points J1 et J2 du circuit imprimé PCB570-2.

BROCHAGE DES 2 CONNECTEURS 26 POINTS J1 ET J2 HAUTE DENSITE FEMELLE (FORMAT DB15 TAILLE A)

N° Broche	Signal	Mnémonique	Direction
1	P.G	Protective Ground	
2	TxD	Transmit Data	Output (A)
14	TxD	Transmit Data	Output (B)
3	RxD	Receive Data	Input (A)
16	RxD	Receive Data	Input (B)
24	TxCkOut	Transmit Clock	Output (A)
11	TxCkOut	Transmit Clock	Output (B)
15	TxCkIn	Transmit Clock	Input (A)
12	TxCkIn	Transmit Clock	Input (B)
17	RxCkIn	Receive Clock	Input (A)
9	RxCkIn	Receive Clock	Input (B)
20	DTR	Data Terminal Ready	Output (A)
23	DTR	Data Terminal Ready	Output (B)
4	RTS	Request To Send	Output (A)
19	RTS	Request To Send	Output (B)
5	CTS	Clear To Send	Input (A)
13	CTS	Clear To Send	Input (B)
8	DCD	Data Carrier Detect	Input (A)
10	DCD	Data Carrier Detect	Input (B)
6	DSR	Data Set Ready	Input (A)
18	DSR	Data Set Ready	Input (B)
22	RI	Ring Indicator	Input (A)
21	RI	Ring Indicator	Input (B)
7, 26	GND		
25	+5V (utile en mode RS485 pour fournir la polarisation)		

La sortie +5V (broche 25) de chaque connecteur (J1 et J2) est protégée par un fusible thermique réarmable. En cas de court-circuit accidentel sur les connecteurs J1 et J2, il est recommandé d'arrêter le système et de détecter la cause du court-circuit. Attention la tension ne peut être rétablie qu'après un délai de 20 secondes.

Le connecteur J3 fournit les signaux de synchronisation /SYNC de chacune des voies de la carte. Le signal de synchronisation est généré par la broche /SYNC du SCA (voir SCA user's manual).

J3-1	GND
J3-2	Signal de synchronisation voie 1
J3-3	GND
J3-4	Signal de synchronisation voie 2
J3-5	GND
J3-6	Non utilisé
J3-7	GND
J3-8	Non utilisé
J3-9	GND
J3-10	GND

III.5.2 Extensions PCB570-4

Les signaux associés aux voies série 1, 2, 3 et 4 sont respectivement disponibles sur les connecteurs numérotés 1, 2, 3 et 4 du boîtier 570-BP.

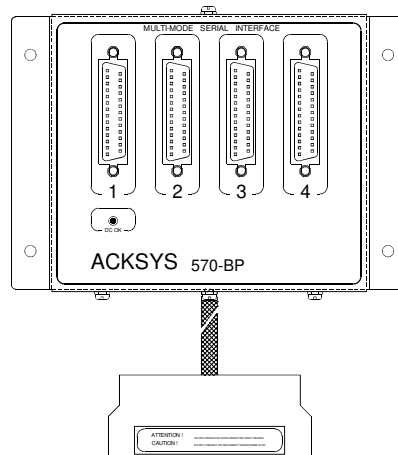

BROCHAGE DES 4 CONNECTEURS 25 POINTS MALE (FORMAT DB25 TAILLE C) DU BOITIER 570-BP

N° Broche	Signal	Mnémonique	Direction
1	P.G	Protective Ground	
2	TxD	Transmit Data	Output (A)
14	TxD	Transmit Data	Output (B)
3	RxD	Receive Data	Input (A)
16	RxD	Receive Data	Input (B)
24	TxClkOut	Transmit Clock	Output (A)
11	TxClkOut	Transmit Clock	Output (B)
15	TxClkIn	Transmit Clock	Input (A)
12	TxClkIn	Transmit Clock	Input (B)
17	RxClkIn	Receive Clock	Input (A)
9	RxClkIn	Receive Clock	Input (B)
20	DTR	Data Terminal Ready	Output (A)
23	DTR	Data Terminal Ready	Output (B)
4	RTS	Request To Send	Output (A)
19	RTS	Request To Send	Output (B)
5	CTS	Clear To Send	Input (A)
13	CTS	Clear To Send	Input (B)
8	DCD	Data Carrier Detect	Input (A)
10	DCD	Data Carrier Detect	Input (B)
6	DSR	Data Set Ready	Input (A)
18	DSR	Data Set Ready	Input (B)
22	RI	Ring Indicator	Input (A)
21	RI	Ring Indicator	Input (B)
7	GND		
25	+5V (utile en mode RS485 pour fournir la polarisation)		

Un voyant lumineux indique, lorsqu'il est allumé, que le dispositif de connexion 570-BP est correctement alimenté par le système.

Ce voyant peut s'éteindre pour les raisons suivantes :

Court-circuit sur un connecteur Sub-D 25 points

Surcharge des alimentations sur les Sub-D 25 points

En cas de court-circuit accidentel sur un des connecteurs, il est recommandé d'arrêter le système et de détecter la cause du court-circuit. Attention la tension ne peut être rétablie qu'après un délai de 20 secondes à cause d'un fusible thermique de protection réarmable.

NOTE IMPORTANTE concernant l'incompatibilité entre le brochage EIA530 et EIA530-A défini par la norme et celui retenu pour l'extension PCB570-4.

	Brochage compatible Norme EIA530-A	Brochage EIA530- A carte PCB570-4
Broche 18	LL (Local Loopback)	DSR (B)
Broche 21	RL (Remote Loopback)	>12 K Ω / GND
Broche 25	TM (Test Mode)	+5V

	Brochage compatible Norme EIA530	Brochage EIA530 carte PCB570-4
Broche 22	DSR (B)	Non utilisé (RI)
Broche 18	LL (Local Loopback)	DSR (B)
Broche 21	RL (Remote Loopback)	>12 K Ω / GND
Broche 25	TM (Test Mode)	+5V

Note :

La norme RS232 imposant que le signal Ring Indicator soit affecté à la broche 22, les broches 18 et 22 de la carte MCXUNI/570-4 ne sont pas compatibles avec la norme EIA530.

Sur l'extension PCB570-4, le **connecteur J3** fournit les signaux de synchronisation /SYNC de chacune des voies de la carte. Le signal de synchronisation est généré par la broche /SYNC du SCA (voir SCA user's manual).

J3-1	GND
J3-2	Signal de synchronisation voie 1
J3-3	GND
J3-4	Signal de synchronisation voie 2
J3-5	GND
J3-6	Signal de synchronisation voie 3
J3-7	GND
J3-8	Signal de synchronisation voie 4
J3-9	GND
J3-10	GND

III.5.3 Extension PCB570-4P

Les signaux associés aux voies série 1, 2, 3 et 4 sont respectivement disponibles sur les connecteurs numérotés 1, 2, 3 et 4 du câble 4P570M25.

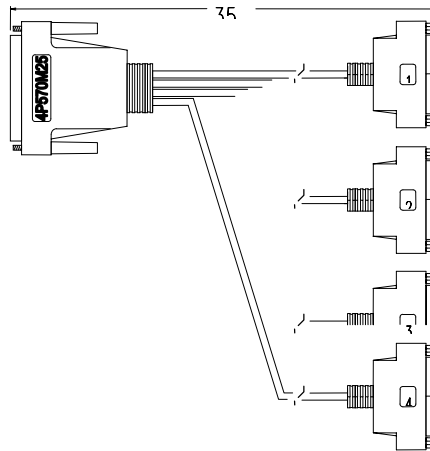

**BROCHAGE DES 4 CONNECTEURS 25 POINTS MÂLE (FORMAT DB25 TAILLE C)
DU CÂBLE 4P570M25**

N° Broche	Signal	Mnémonique	Direction
1	P.G	Protective Ground	
2	TxD	Transmit Data	Output (A)
14	TxD	Transmit Data	Output (B)
3	RxD	Receive Data	Input (A)
16	RxD	Receive Data	Input (B)
24	TxCkOut	Transmit Clock	Output (A)
11	TxCkOut	Transmit Clock	Output (B)
15	TxCkIn	Transmit Clock	Input (A)
12	TxCkIn	Transmit Clock	Input (B)
17	RxCkIn	Receive Clock	Input (A)
9	RxCkIn	Receive Clock	Input (B)
20	N.C.	Not Connected	
23	N.C.	Not Connected	
4	RTS	Request To Send	Output (A)
19	RTS	Request To Send	Output (B)
5	CTS	Clear To Send	Input (A)
13	CTS	Clear To Send	Input (B)
8	N.C.	Not Connected	
10	N.C.	Not Connected	
6	N.C.	Not Connected	
18	N.C.	Not Connected	
22	N.C.	Not Connected	
21	N.C.	Not Connected	
7	GND		
25	+5V (utile en mode RS485 pour fournir la polarisation)		

La sortie +5V (broche 25) de chaque connecteur est protégée par un fusible thermique réarmable. En cas de court-circuit accidentel sur les connecteurs de sortie, il est recommandé d'arrêter le système et de détecter la cause du court-circuit. Attention la tension ne peut être rétablie qu'après un délai de 20 secondes.

Le connecteur J3 fournit les signaux de synchronisation /SYNC de chacune des voies de la carte. Le signal de synchronisation est généré par la broche /SYNC du SCA (voir SCA user's manual).

J3-1	GND
J3-2	Signal de synchronisation voie 1
J3-3	GND
J3-4	Signal de synchronisation voie 2
J3-5	GND
J3-6	Signal de synchronisation voie 3
J3-7	GND
J3-8	Signal de synchronisation voie 4
J3-9	GND
J3-10	GND

ANNEXES

ANNEXE A	POUR ECRIRE UN PILOTE DE PERIPHERIQUE	A-1
A.1	GENERALITES	A-1
A.2	ADRESSAGE DE LA MEMOIRE DOUBLE ACCES	A-2
A.3	ADRESSAGE DES REGISTRES D'ENTREES SORTIES	A-3
A.4	INTERRUPTION CARTE VERS P.C.	A-5
A.5	INTERRUPTION P.C. VERS CARTE.....	A-5
ANNEXE B	POUR PROGRAMMER DANS LA CARTE.....	B-1
B.1	ADRESSAGE DES REGISTRES D'ENTREES SORTIES GENERAUX	B-2
B.2	ADRESSAGE DES REGISTRES DE L'EXTENSION PCB570-X	B-7
B.2.1	Interruptions et canaux DMA	B-11
ANNEXE C	FICHE ERREUR.....	C-1

ANNEXES

ANNEXE A POUR ECRIRE UN PILOTE DE PERIPHERIQUE

Les informations fournies dans cette annexe donnent au programmeur tous les points d'entrées de la carte depuis le P.C, autrement dit tout le plan d'adressage de la carte depuis le P.C.

A.1 GENERALITES

Le dialogue entre la carte et le PC est assuré par les mécanismes suivants :

Une mémoire double accès de 32 Ko permettant l'échange bidirectionnel d'informations entre le P.C. et la carte.

Une interruption carte vers PC.

Une interruption PC vers carte.

Une FIFO de 512 octets accessible en écriture côté carte, et en lecture côté PC, constituant une alternative à la mémoire double accès pour l'échange d'informations unidirectionnel de la carte vers le PC.

Un ensemble de registres d'entrées-sorties qui permet diverses opérations :

- Lecture de la FIFO

- Lecture statuts de la FIFO (Vide, pleine, non vide ...)

- Lecture position de commutateur de mode (SW1-1 et SW1-2)

- Désactivation de l'interruption envoyée par la carte

- Reset de la carte

- ...

A.2 ADRESSAGE DE LA MEMOIRE DOUBLE ACCES

L'adresse de la mémoire double accès de 32 Ko est fixée par le BIOS PCI lors du démarrage de la machine, par exemple D00000h. Cette adresse est lisible dans le registre de configuration PCI appelé BAR1 (offset 14h).

Cette mémoire est en fait une page de l'espace mémoire de la carte, fixé par un numéro de page (voir illustration ci-dessous et paragraphe A.3).

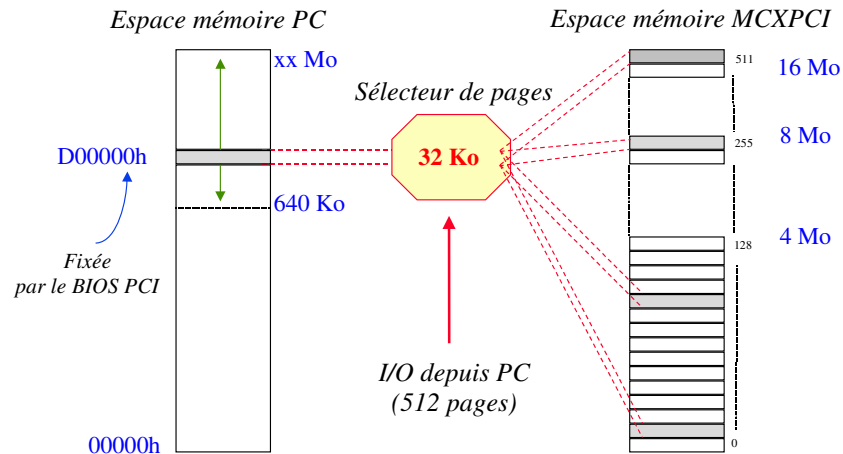

Adresse fenêtre	N° PAGE
0000 : 0000	00
0800 : 0000	01
1000 : 0000	02
1800 : 0000	03
2000 : 0000	04
2800 : 0000	05
3000 : 0000	06
3800 : 0000	07
4000 : 0000	08
4800 : 0000	09
5000 : 0000	0A
5800 : 0000	0B
6000 : 0000	0C
6800 : 0000	0D
7000 : 0000	0E
7800 : 0000	0F

Adresse Fenêtre	N°PAGE
8000 : 0000	10
8800 : 0000	11
9000 : 0000	12
9800 : 0000	13
A000 : 0000	14
A800 : 0000	15
B000 : 0000	16
B800 : 0000	17
C000 : 0000	18
C800 : 0000	19
D000 : 0000	1A
D800 : 0000	1B
E000 : 0000	1C
E800 : 0000	1D
F000 : 0000	1E
F800 : 0000	1F
...	

Le numéro de page est fixé par la carte après la phase d'autotest (Page 1Ah) et peut être modifié par le P.C (Voir paragraphe A.3) ou la carte elle même (Voir annexe B).

La mémoire double accès est adressée depuis le P.C comme de la mémoire standard sans aucune restriction, tous les modes d'accès étant supportés (8, 16 et 32 bits alignés ou pas).

A.3 ADRESSAGE DES REGISTRES D'ENTREES SORTIES

L'adresse de base d'entrées-sorties est fixée par le BIOS PCI lors du démarrage de la machine, par exemple C000h. Cette adresse est lisible dans le registre de configuration PCI appelé BAR0 (offset 10h).

En lecture adresse Base + 0 – Registre de données de la FIFO

D0 à D7 Ce registre permet de lire le contenu de la FIFO qui a précédemment été rempli par la carte (ce FIFO a une profondeur de 512 octets). Si la FIFO est vide, la valeur obtenue est 0FFH (255).

En écriture adresse Base + 0 – Reset carte

D0 à D7 L'écriture à cette adresse provoque un reset immédiat de la carte. L'état des bits D0 à D7 n'est pas significatif

En écriture/Lecture adresse Base + 1 - Ecriture/lecture N° de page

Les bits D0 à D7 permettent de sélectionner/lire une page logique de 32 Ko de la mémoire de la carte qui sera accessible dans la fenêtre du PC.

D0 Adresse page logique - A15.
 D1 Adresse page logique - A16.
 D2 Adresse page logique - A17.
 D3 Adresse page logique - A18.
 D4 Adresse page logique - A19.
 D5 Adresse page logique – A20.
 D6 Adresse page logique – A21.
 D7 Adresse page logique – A22.

Le bit d'adresse A23 est défini par écriture du bit D0 à l'adresse Base + 5. Attention, la première écriture dans ce registre désactive le choix de page fait par la carte lors de son initialisation.

En écriture adresse Base + 2 - Interruption PC VERS CARTE

D0 à D7 Une écriture dans ce registre déclenche une interruption sur la ligne IRQ9 de la carte. Ceci constitue une alternative, pour réveiller la carte, à l'interruption générée lors de l'écriture aux adresses 0 et 1 de la mémoire double accès. L'état des bits de données n'est pas significatif.

En écriture adresse Base + 3 - DESACTIVATION IRQ CARTE VERS PC.

D0 à D7 Une écriture dans ce registre a pour effet de désactiver l'interruption générée par la carte et destinée au PC. L'état des bits de données n'est pas significatif.

En lecture adresse Base + 3 - STATUS FIFO

D0 Bit MCX-TO-PC-INT
Ce bit indique l'état du signal d'interruption généré par la carte vers le PC.
0 : Interruption inactive.
1 : Interruption active.

D1 Bit FIFO-EMPTY
à 0, il indique que la FIFO est vide, à 1, il indique que la FIFO contient au moins un octet.

D2 Bit MCX-INT
à 1, il indique que la carte n'a pas encore désactivé l'interruption générée par le PC.

D3 Bit WIN-SET
à 0, ce bit indique que la carte a bien positionné sa page logique initiale et que les données lues dans la fenêtre du PC sont valides. A 1, il indique que cette opération n'a pas encore été réalisée ou bien que le PC a sélectionné une nouvelle page logique dans la fenêtre.

D4 Bit SW1-1
à 1, il indique que le commutateur SW1-1 de la carte est en position OFF ; dans le cas contraire, il est en position ON.

D5 Bit SW1-2
à 1, il indique que le commutateur SW1-2 de la carte est en position OFF ; dans le cas contraire, il est en position ON

D6, D7 Non significatifs

En lecture/Ecriture adresse Base +5 – Page logique bit A23

D0 Ce bit représente le bit d'adresse A23 de la page logique de 32 Ko sélectionnée par le PC.

D1 à D7 Non significatifs

En lecture/Ecriture adresse Base +7 – Validation de l'interruption carte vers PC

D0 Ce bit permet d'autoriser ou d'interdire l'interruption générée par la carte vers le PC.

D0 = 1 Interruption autorisée

D0 = 0 Interruption interdite

D1 à D7 Non significatifs

A.4 INTERRUPTION CARTE VERS P.C.

L'interruption utilisée par la carte dans le P.C. est fixée par le BIOS PCI lors du démarrage de la machine, par exemple IRQ12. Cette interruption est lisible dans le registre de configuration PCI appelé INTCFG (offset 3Ch).

Cette interruption est générée par la carte par écriture dans un registre situé dans le plan d'adressage d'entrées sorties de la carte. Cette interruption peut être désactivée par le P.C par une écriture dans le registre d'entrées sorties à l'adresse base +3.

A.5 INTERRUPTION P.C. VERS CARTE

Le PC peut,

par écriture aux offsets 0 ou 1 de la mémoire double accès

par écriture dans le port d'entrées sorties à l'adresse base+2,

générer une interruption sur la ligne IRQ9 de la carte.

ANNEXE B POUR PROGRAMMER DANS LA CARTE

Ces informations sont destinées uniquement à l'écriture de programmes internes à la carte. Elles donnent donc au programmeur tout le plan d'adressage interne spécifique à la carte :

- Adressage leds, watchdog, timer100us, interruption, FIFO ... (paragraphe B.1)
- Adressage carte mezzanine PCB-xxx (paragraphe B.2)

Toutes les informations relatives au bloc logique P.C sont dans le plan d'adressage standard du P.C et ne sont donc pas fournies dans cette annexe.

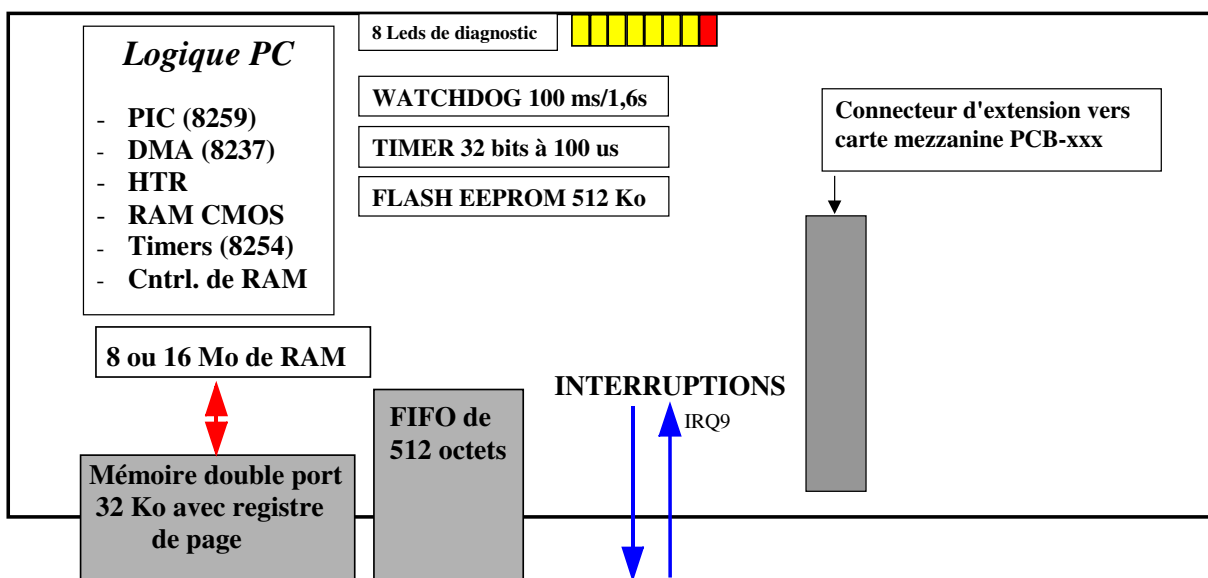

B.1 ADRESSAGE DES REGISTRES D'ENTREES SORTIES GENERAUX

Toutes les registres documentés dans ce paragraphe sont **dans le plan d'adressage d'entrées sortie** interne à la carte MCXUNI/0. Attention, la plupart des registres n'ont pas la même signification en lecture et écriture.

*** Ecriture adresse 80h - Affichage sur le groupe de 8 LEDS**

D0	Etat LED 0.
D1	Etat LED 1.
D2	Etat LED 2.
D3	Etat LED 3.
D4	Etat LED 4.
D5	Etat LED 5.
D6	Etat LED 6.
D7	Etat LED 7 (LED de couleur différente)

Chaque bit à 1 correspond à une LED allumée.

Chaque bit à 0 correspond à une LED éteinte.

*** Ecriture adresse 500h - Activation de l'interruption vers le PC**

D0	Ligne d'interruption 1 = active 0 = inactive
D1 à D7	Bits non significatifs

*** Ecriture/lecture adresse 501h – Programmation mémoire FLASH**

D0	Autorisation écriture FLASH. Ce bit autorise la reprogrammation de la mémoire Flash contenant le BIOS et le firmware. 0 = Ecriture interdite 1 = Ecriture autorisée
D1	Sélection FLASH 0 = Partie haute de 256 Ko 1 = Partie basse de 256 Ko Après avoir modifié ce bit, il convient de réinitialiser la carte.
D2 à D7	Bits non significatifs

* **Ecriture adresse 503h - Reset IRQ9 provenant du PC.**

D0 Reset de l'interruption générée par le PC. L'état du bit D0 n'est pas significatif. L'interruption générée par le PC est physiquement attachée à la ligne d'interruption IRQ9 de la carte.

D1 à D7 Bits non significatifs

* **Ecriture adresse 504h - Registre de contrôle**

D0 Bit BAT-TEST
Lorsqu'il est à 0, il permet de lire le bit BAT-LOW (bit D7 adresse 504h en lecture).

D1 Bit INT-MBX-ENABLE
Ce bit autorise les interruptions générées par le PC lors de l'écriture aux adresses 0 ou 1 de la mémoire double accès. Ces interruptions sont recueillies sur la ligne IRQ9 de la carte. Positionné à 0, ce bit interdit ce type d'interruption.

D2 Ce bit contrôle le temps de déclenchement du watchdog. Le temps est de 1,6 secondes si D2 =1 et 100 ms si D2 =0

D3 Adresse initiale de la fenêtre (A15).

D4 Adresse initiale de la fenêtre (A16).

D5 Adresse initiale de la fenêtre (A17).

D6 Adresse initiale de la fenêtre (A18).

D7 Adresse initiale de la fenêtre (A19).

Les bits D3 à D7 permettent de définir l'adresse de la page logique de 32 Ko initiale vue par le PC. Les autres bits d'adresse A20, A21, A22 et A23 sont forcés à 0 lors de cette opération. Il faut noter que cette page logique reste valide tant que le PC n'en a pas fixé une autre.

*** Lecture adresse 504h - Registre de status**

- D0 Bit /Fifo Full
Ce bit passe à 0 lorsque la FIFO est pleine, interdisant ainsi toute nouvelle écriture dans la FIFO. Il indique également l'état de la ligne d'interruption IRQ10 de la carte.
- D1 Bit /Fifo Empty
Ce bit passe à 0 lorsque la FIFO est vide. Une lecture dans le registre de données de la FIFO à l'adresse 510h, quand ce bit est à 0, renvoie la valeur FFh.
- D2 Bit /Fifo Half Full
Ce bit passe à 0 lorsque la FIFO est à moitié pleine.
- D3 Indique l'état de la ligne d'interruption vers le PC.
0 = Interruption inactive
1 = Interruption active
- D4 Indique la position du commutateur SW1-1
0 = position ON
1 = position OFF
- D5 Indique la position du commutateur SW1-2
0 = position ON
1 = position OFF
- D6 Toujours à 1
- D7 Bit BAT-LOW
A 0, il indique que la batterie Lithium doit être remplacée, la lecture de ce bit n'est valide que si le bit BAT-TEST a été positionné à 0 (Adresse 504h, bit de poids 0).

*** Ecriture adresse 505h - Rafraîchissement du "Watchdog"**

- D0 à D7 Remise à 0 du "Watchdog". L'état des bits D0 à D7 n'est pas significatif.

*** Ecriture adresse 506h - Contrôle du "Watchdog"**

- D0 Contrôle du "watchdog". Le "watchdog" peut encore être désactivé par le commutateur SW1-3 ; en effet, en position OFF, le "watchdog" est inactif quel que soit le contenu du registre de contrôle. En revanche, en position ON, le "watchdog" est activé et désactivé en fonction du contenu du registre de contrôle.
0 = Watchdog inactif
1 = Watchdog actif
- D1 à D7 Bits non significatifs

*** Lecture adresse 507h - Lecture PAGE**

En lecture, les bits D0 à D7 indiquent le numéro de page de 32 Ko sélectionné par le PC comme mémoire à double accès.

- D0 Adresse page logique - A15.
D1 Adresse page logique - A16.
D2 Adresse page logique - A17.
D3 Adresse page logique - A18.
D4 Adresse page logique - A19.
D5 Adresse page logique - A20.
D6 Adresse page logique - A21.
D7 Adresse page logique - A22.

Le bit d'adresse A23 est défini par l'état du bit D0 du registre à l'adresse 513h.

* **Ecriture adresse 507h – Registre de données de la FIFO**

D0 à D7 Valeur sur 8 bits à écrire dans la FIFO

* **Ecriture adresse 511h – Temporisation ‘Pénal’**

D0 à D7 Réserve Acksys. Registre initialisé par le BIOS de la carte. Ne pas modifier cette valeur.

* **Ecriture adresse 512h – Validation 0WS**

D0 Validation 0WS. A 0, ce bit autorise le mode d'accès I/O sans insertion de ‘Wait State’ pour les adresses supérieures à 500h.

D1 à D7 Non significatifs

* **Lecture adresse 513h – Page logique bit A23**

D0 Ce bit est le poids fort du numéro de page de 32 Ko sélectionnée par le PC comme mémoire double accès. Lorsqu'il est à 1, la page logique sélectionnée est au-delà du 8^{ème} Mega de la mémoire de la carte. Notez, que seul le PC peut positionner ce bit à 1 à l'adresse Base+5 et qu'une écriture côté carte à l'adresse 504h positionne toujours ce bit à 0.

D1 à D7 Non significatifs

* **Ecriture adresse 514h – Interruption carte vers PC**

D0 A 1, ce bit autorise l'interruption carte vers PC. A 0, ce bit interdit ce type d'interruption. Notez que ce bit peut être modifié par le PC par écriture à l'adresse Base+7.

D1 à D7 Non significatifs

* **Lecture adresses 516h à 519h et 51Ah– Compteur 32 bits à 100 us**

516h D0 à D7 du compteur

517h D7 à D15 du compteur

518h D16 à D23 du compteur

519h D24 à D31 du compteur

Les adresses 516h à 519h permettent de lire la valeur d'un compteur 32 bits incrémenté toutes les 100 µs. Effectuer une première lecture à l'adresse 51Ah, puis lire successivement 516h, 517h, 518h et 519h. Ce compteur est remis à 0 après un reset de la carte.

B.2 ADRESSAGE DES REGISTRES DE L'EXTENSION PCB570-X

Notez qu'il est indispensable de disposer de la documentation « HITACHI HD64570 SCA user's manual » pour programmer la carte d'extension.

Les cartes PCB/570-2, PCB570-4 comprennent respectivement un ou deux contrôleurs de communication HITACHI HD64570-16 (oscillateur 16 MHz). La structure générale d'un contrôleur est la suivante :

- 2 voies série
- 4 canaux DMA (2 en écriture et 2 en lecture)
- 4 timers

Toutes les registres documentés dans ce paragraphe sont dans **le plan d'adressage mémoire interne** à la carte MCXUNI/570-X.

- **BF00:0 Adresses mémoires du contrôleur de communication n°1 des voies 1 et 2**

BF00:0000 à BF00:001F	registres généraux du contrôleur de communication
BF00:0020 à BF00:003F	registres de la voie série 1
BF00:0040 à BF00:005F	registres de la voie série 2
BF00:0060 à BF00:007F	registres des timers 1 à 4
BF00:0080 à BF00:00FF	registres des contrôleurs DMA 1 à 4

- **BF10:0 Adresses mémoires du contrôleur de communication n°2 des voies 3 et 4**

BF10:0000 à BF10:001F	registres généraux du contrôleur de communication
BF10:0020 à BF10:003F	registres de la voie série 3
BF10:0040 à BF10:005F	registres de la voie série 4
BF10:0060 à BF10:007F	registres des timers 1 à 4
BF10:0080 à BF10:00FF	registres des contrôleurs DMA 1 à 4

- **Adresse mémoire BF20:0 en écriture : Direction horloge transmission et contrôle DTR pour voies 1 à 4.**

TxCLK sortant : Horloge de transmission sortante et disponible sur la paire TxClkOut

TxCLK entrant : Horloge de transmission entrante sur la paire TxClkIn

D0	Direction horloge de transmission voie 1/5
	D0 = 0 Sortante
	D0 = 1 Entrante
D1	Direction horloge de transmission voie 2/6
	D1 = 0 Sortante
	D1 = 1 Entrante
D2	Direction horloge de transmission voie 3/7
	D2 = 0 Sortante
	D2 = 1 Entrante
D3	Direction horloge de transmission voie 4/8
	D3 = 0 Sortante
	D3 = 1 Entrante
D4	Contrôle signal DTR voie 1/5
	D4 = 1 DTR inactif
	D4 = 0 DTR actif
D5	Contrôle signal DTR voie 2/6
	D5 = 1 DTR inactif
	D5 = 0 DTR actif
D6	Contrôle signal DTR voie 3/7
	D6 = 1 DTR inactif
	D6 = 0 DTR actif
D7	Contrôle signal DTR voie 4/8
	D7 = 1 DTR inactif
	D7 = 0 DTR actif

Attention dans le cas d'une carte 2 voies, les bits D2, D3, D6 et D7 ne sont pas utilisés.

- Adresse mémoire BF20:0 en lecture : Lecture signaux RI et DSR pour voies 1 à 4.

D0	Etat signal RI voie 1
	D0 = 1 RI inactif
	D0 = 0 RI actif
D1	Etat signal RI voie 2
	D1 = 1 RI inactif
	D1 = 0 RI actif
D2	Etat signal RI voie 3
	D2 = 1 RI inactif
	D2 = 0 RI actif
D3	Etat signal RI voie 4
	D3 = 1 RI inactif
	D3 = 0 RI actif
D4	Etat signal DSR voie 1
	D4 = 1 DSR inactif
	D4 = 0 DSR actif
D5	Etat signal DSR voie 2
	D5 = 1 DSR inactif
	D5 = 0 DSR actif
D6	Etat signal DSR voie 3
	D6 = 1 DSR inactif
	D6 = 0 DSR actif
D7	Etat signal DSR voie 4
	D7 = 1 DSR inactif
	D7 = 0 DSR actif

Attention dans le cas d'une carte 2 voies, le contenu des bits D2, D3, D6 et D7 n'est pas significatif.

Adresse mémoire BF30:0 programmation interface électrique voies 1 et 2

En écriture :

- D3,D2,D1,D0 Programmation interface électrique des récepteurs de la voie 1
- D7,D6,D5,D4 Programmation interface électrique des émetteurs de la voie 1
- D11,D10,D9,D8 Programmation interface électrique des récepteurs de la voie 2
- D15,D14,D13,D12 Programmation interface électrique des émetteurs de la voie 2

L'état des bits D0-7 est visible sur les leds 0-7 de la voie 1 et l'état des bits D8-15 est visible sur les leds 0-7 de la voie 2 sur le circuit imprimé PCB570-2 ou PCB570-4.

Adresse mémoire BF40:0 programmation interface électrique voies 3 et 4

En écriture :

- D3,D2,D1,D0 Programmation interface électrique des récepteurs de la voie 3
- D7,D6,D5,D4 Programmation interface électrique des émetteurs de la voie 3
- D11,D10,D9,D8 Programmation interface électrique des récepteurs de la voie 4
- D15,D14,D13,D12 Programmation interface électrique des émetteurs de la voie 4

L'état des bits D0-7 est visible sur les leds 0-7 de la voie 3 sur la carte PCB570-4.

L'état des bits D8-15 est visible sur les leds 0-7 de la voie 4 sur la carte PCB570-4.

Interface électrique	D_{i+3}	D_{i+2}	D_{i+1}	D_i
HiZ	0	0	0	0
RS-232	0	0	1	0
V35	1	1	1	0
RS-422	0	1	0	0
RS-485	0	1	0	1
RS-449	1	1	0	0
EIA-530	1	1	0	1
EIA-530A	1	1	1	1
V36	0	1	1	0

A la mise sous tension de la carte tous les émetteurs et récepteurs sont à l'état haute impédance (HiZ).

B.2.1 Interruptions et canaux DMA

- Le contrôleur de communication HITACHI SCA n°1 utilise l'interruption IRQ3 ou IRQ15 et le canal DMA 1 ou 3.
- Le contrôleur de communication HITACHI SCA n°2 utilise l'interruption IRQ4 ou IRQ12 et le canal DMA 2 ou 5.

Le choix du canal DMA et de l'interruption attachés à un contrôleur de communication se fait via le groupe d'interrupteurs SW3 et SW4 de la carte PCB/570-x.

ANNEXE C FICHE ERREUR

Nous avons besoin de vos commentaires et suggestions pour améliorer la qualité et la facilité d'utilisation de nos documentations.

Nous vous serions très reconnaissants de remplir cette fiche d'appréciation, et de nous la retourner.

Nous vous en remercions par avance.

SOCIETE :	
Utilisateur :	
Tél.	
Adresse :	

Indiquez clairement la version et le numéro de série de la carte, la version des logiciels et de la documentation dont vous parlez :

Carte MCXUNI/0	
Carte PCB570-x	
EEPROM Révision	
Documentation Révision	

Veillez donner une note de 0 à 10 pour chacune des caractéristiques suivantes :

Format	<input type="text"/>	Présentation	<input type="text"/>	Organisation	<input type="text"/>
Clarté	<input type="text"/>	Précision	<input type="text"/>	Explications	<input type="text"/>

Erreurs :

Si vous avez trouvé des erreurs dans cette documentation, veuillez spécifier la page et détailler la nature de l'erreur, ou noter les modifications sur les pages concernées et ajouter des photocopies de ces pages à la présente fiche.

.....

.....

.....

.....

.....

.....

.....

.....

.....

.....

.....

.....

.....

.....

.....

ACKSYS
10 rue des entrepreneurs
ZA Val JOYEUX
78450 VILLEPREUX

- Téléphone : 01 30 56 46 46
- Télécopie : 01 30 56 12 95